

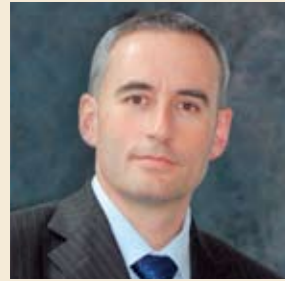

GESAMTKATALOG | КАТАЛОГ ПРОДУКЦИИ

WILLKOMMEN BEI PEDROSS



Das Familienunternehmen KARL PEDROSS AG aus Latsch in Südtirol/Italien wurde 1956 von meinem Vater Karl gegründet. Durch unternehmerischen Weitblick, Risikobereitschaft und erfolgreiche Partnerschaften hat sich unser Unternehmen zu einer international anerkannten Firmengruppe entwickelt.

Die KARL PEDROSS AG, die BÜRKLE Leisten & Profile GmbH in Frankenthal/Deutschland und die PEDROSS International GmbH in Innsbruck/Österreich gehören weltweit zu den Wegbereitern in der Entwicklung, Herstellung und Vermarktung von Fußbodenzubehör passend zu allen gängigen Massivholz-, Parkett- und Laminatböden.

Ehrlichkeit und Beharrlichkeit bestimmen unser Handeln. Das drückt sich in einer dauerhaften Kunden- und Mitarbeiterbeziehung und in einer zukunftsweisenden Orientierung des Unternehmens aus. Wir sind bekannt für die Qualität unserer Erzeugnisse und setzen neue Maßstäbe in der Branche. Unsere Vision für die nächsten Jahre ist klar definiert: wir wollen Weltmarktführer im Leisten- und Profildbereich werden und freuen uns, diesen Weg gemeinsam mit Ihnen zu gehen.

Martin Pedross

ДОБРО ПОЖАЛОВАТЬ НА «PEDROSS»

Семейное предприятие KARL PEDROSS AG было основано моим отцом Карлом в 1956 г. в г. Лач (Южный Тироль / Италия). Благодаря предпринимательской прозорливости, готовности идти на риск и удачным партнерским проектам наше предприятие превратилось сегодня в признанную во всем мире группу компаний.

Группа компаний KARL PEDROSS AG, BÜRKLE Leisten & Profile GmbH (г. Франкенталь / Германия) и PEDROSS International GmbH (г. Иннсбрук / Австрия) является лидером на международном рынке разработки, производства и сбыта плинтуса, порожков и других аксессуаров, предназначенных для всех стандартных видов паркета и напольных покрытий из массивной древесины и ламината.

Честность и постоянство определяют всю нашу деятельность. Это выражается в долговременных взаимоотношениях со всеми партнерами и сотрудниками, а также в ориентированной на будущее организации предприятия. Наша группа компаний широко известна качеством своей продукции, но несмотря на это постоянно повышает уровень стандартов в данной отрасли производства. Планы деятельности компании на ближайшие годы четко определены: оставаться лидером на мировом рынке в сфере производства плинтуса и порожков. Мы будем рады пройти этот путь вместе с Вами.

Мартин Педросс

PEDROSS & BÜRKLE

Hinter jedem Unternehmen steht eine Geschichte. Unsere begann im Jahre 1956 in Südtirol mit der Gründung des Familienunternehmens von Karl PEDROSS. Nach der ursprünglichen Fertigung von Massivparkett stieg der Tischlermeister in den 70er Jahren mit unternehmerischer Innovationsfreudigkeit in eine Marktnische ein: das Naturprodukt Sockelleiste.

Seit damals gilt der Anspruch „alles Leisten“. Neue innovative Produkte aus dem Bodenzubehörbereich, die Vergrößerung der Fertigungshallen sowie die Übernahme der BÜRKLE Leisten & Profile GmbH 2006 ließen das Unternehmen stetig und nachhaltig wachsen.



PEDROSS & BÜRKLE

У каждой компании есть своя история. Наша история началась в 1956 г. в Южном Тироле с основания Карлом Педроссом семейного предприятия. Занимаясь первоначально изготовлением массивного паркета, мастер-столяр с предпринимательским интересом ко всем инновациям в 70-х годах прошлого века нашел свою нишу на рынке: плинтус из натуральной древесины.

С тех пор девизом компании является лозунг «Всё достижимо»! Разработка новых продуктов в сфере аксессуаров для напольных покрытий, увеличение производственных мощностей, а также слияние в 2006 г. с BÜRKLE Leisten & Profile GmbH обеспечивают постоянный и успешный рост предприятия.



PEDROSS – ZAHLEN UND FAKTEN

- Gegründet: 1956
- Mitarbeiter: 168
- Produktionsfläche: 20.000 m²
- Lagerfläche: 10.000 m²
- Produkte: Massive, furnierte und folierte Leisten und Profile, COMBISTAR, CLIPSTAR, STEPSTAR
- Produktion: 28 Mio. Lfm/Jahr
- Exportländer: 47
- Furnierbedarf: 2,4 Mio m²
- Export: 92%
- Holzeinsatz: 31.000 m³
- Holzarten: 78

BÜRKLE – ZAHLEN UND FAKTEN

- Gegründet: 1932
- Mitarbeiter: 75
- Produktionsfläche: 12.000 m²
- Lagerfläche: 18.000 m²
- Produkte: Massive, furnierte und folierte Leisten und Profile, COMBISTAR, CLIPSTAR, STEPSTAR
- Produktion: 10 Mio. Lfm/Jahr
- Exportländer: 17
- Export: 40%
- Holzeinsatz: 6.000 m³
- Holzarten: 34



PEDROSS – ЦИФРЫ И ФАКТЫ

- Год основания: 1956
- Количество сотрудников: 168
- Производственные площади: 20,000 м²
- Складские площади: 10,000 м²
- Продукция: Массивный, шпонируемый и ламинированный плинтус и профили, порожки COMBISTAR, крепежная система CLIPSTAR, ступеньки STEPSTAR
- Объем производства: 28 млн. п/м в год
- Экспорт: 47 стран
- Используется шпона: 2,4 млн. м²
- Доля экспорта: 92%
- Используется древесины: 31,000 м³
- Количество пород древесины: 78

BÜRKLE – ЦИФРЫ И ФАКТЫ

- Год основания: 1932
- Количество сотрудников: 75
- Производственные площади: 12,000 м²
- Складские площади: 18,000 м²
- Продукция: Массивный, шпонируемый и ламинированный плинтус и профили, порожки COMBISTAR, крепежная система CLIPSTAR, ступеньки STEPSTAR
- Объем производства: 10 млн. п/м в год
- Экспорт: 17 стран
- Доля экспорта: 40%
- Используется древесины: 6,000 м³
- Количество пород древесины: 34

TRÄGERMATERIAL

- Fichte keilgezinkt – sichert niedrige Verformungsneigung und garantiert höchste Stabilität
- FSC- und PEFC-Zertifizierung, RAL-RG 432

МАТЕРИАЛ ОСНОВЫ

- хвойные породы древесины
- клинообразное соединение гарантирует низкий уровень деформации и высокую стабильность
- сертифицирован FSC и PEFC, RAL-RG 432

KLEBSTOFF

- Schmelzkleber mit ausgezeichneter Haftung
- Garantiert formaldehyd- und lösungsmittelfrei
- Absolut umweltfreundlich

КЛЕЙ

- клей-расплав с очень высокой адгезией
- не содержит формальдегиды и растворители
- высокоэкологичный

ECHTHOLZFURNIER

- Wertvolles Hartholz erster Qualität
- Erhältlich in über 78 verschiedenen Ausführungen
- Möglichkeit kleinere Schäden auszubessern

ШПОН НАТУРАЛЬНОЙ ДРЕВЕСИНЫ

- ценная твердая древесина высшего качества
- в ассортименте свыше 78 различных видов
- возможность отшлифовать мелкие повреждения

ОБЕРFLÄCHENBEHANDLUNG IM UV-VERFAHREN (LACK - ÖL)

- Äußerst niedrige Emissionsrate nach E1
- Widerstandsfähig gegen Reinigungsmittel und Chemikalien
- Widerstandsfähig gegen Kratzer und Abnutzung
- Garantiert frei von Schwermetallen und Formaldehyden (Verwendung auch bei Kindermöbeln)

ОБРАБОТКА ПОВЕРХНОСТИ С ПОМОЩЬЮ УФ-ОТВЕРЖДАЕМОГО ЛАКА ИЛИ МАСЛА

- очень низкий уровень эмиссии используемых материалов (E1)
- устойчивость к воздействию бытовых чистящих средств и химикатов
- стойкость к истиранию и появлению царапин
- не содержит тяжелые металлы и формальдегиды (эти продукты используются при производстве детской мебели)

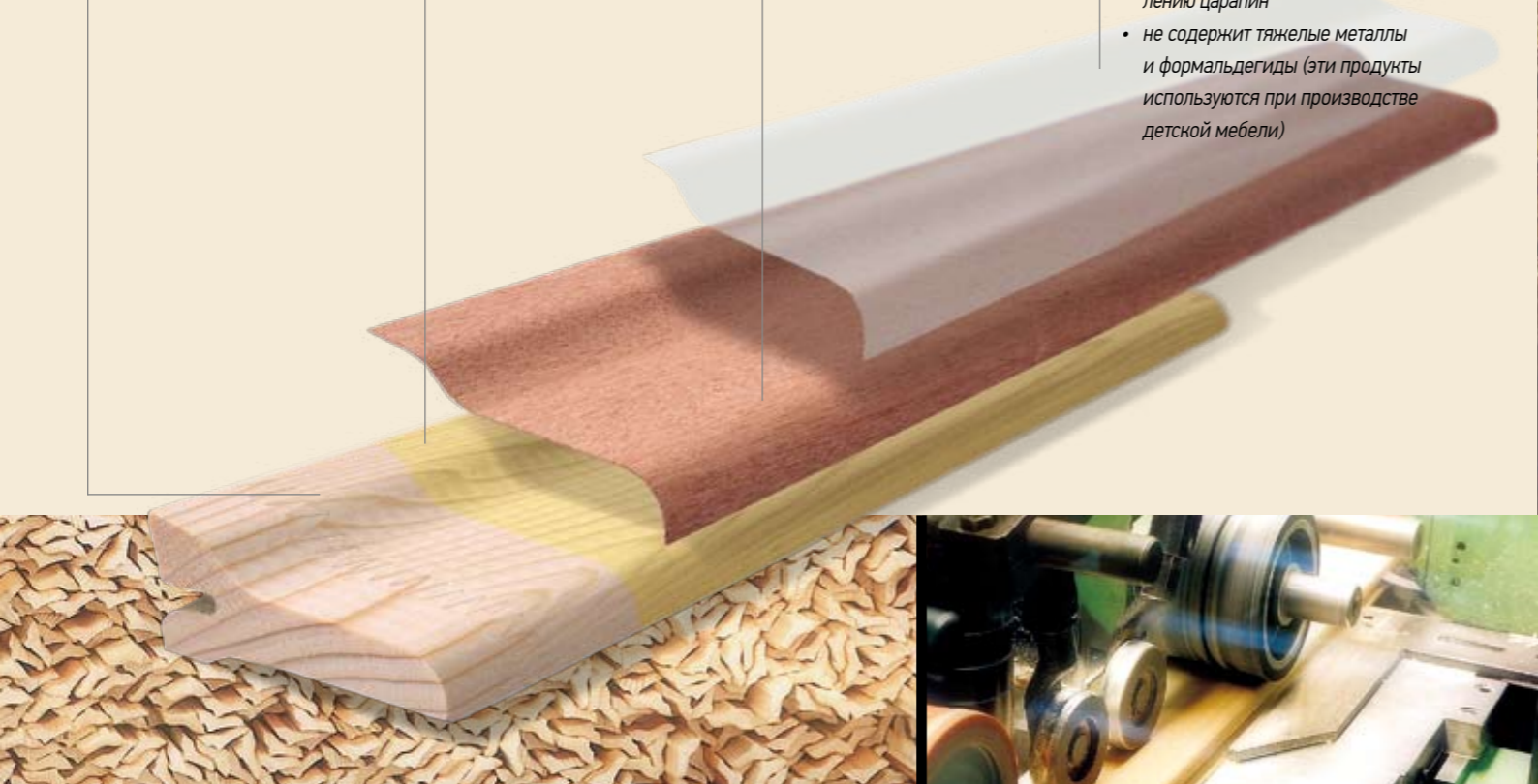

FURNIERTE PROFILE

Furnierte PEDROSS Profile sind Naturprodukte, die im Einklang mit der Umwelt hergestellt werden. Zur Fertigung der hochwertigen Leisten wird ausschließlich einheimisches Fichtenholz aus nachhaltig bewirtschafteten Wäldern verwendet (PEFC- und FSC-Zertifizierung). Die Oberfläche der PEDROSS Profile besteht aus hochwertigen, zweifach geschliffenen und im UV-Verfahren lackierten oder geölten Echtholzfurnieren. Die Auswahl ist groß und vielfältig. Mittlerweile umfasst die Palette 78 einheimische und exotische Furniere und Holzartenausführungen. Neue Holzarten werden laufend aufgenommen, um jedem Kundenwunsch zu entsprechen. Die Oberflächenbehandlung der Leisten ist frei von Schwermetallen und Formaldehyden und garantiert extreme Pflegeleichtigkeit und hochwertigen Schutz. Die furnierten Profile werden in folgenden Standardlängen angeboten: 250 und 400 cm.

ШПОНИРОВАННЫЙ ПЛИНТУС И ПРОФИЛИ

Шпонированный плинтус компании «BÜRKLE / PEDROSS» является натуральным продуктом, который производится в полном соответствии с требованиями по охране окружающей среды. Для изготовления высококачественного плинтуса используются исключительно местные хвойные породы древесины из лесов, находящихся под постоянным контролем (сертификация PEFC и FSC). Поверхность плинтуса состоит из высококачественного шпона натуральной древесины, дважды отшлифованного и покрытого УФ-отверждаемым лаком или маслом. Ассортимент плинтуса очень большой и разнообразный. Палитра шпонированного плинтуса охватывает 78 местных и экзотических пород древесины и шпона. В коллекцию постоянно вводятся новые породы древесины, чтобы удовлетворить любые пожелания покупателей. Материалы, используемые для обработки поверхности плинтуса, не содержат тяжелые металлы и формальдегиды и гарантируют простоту ухода и высококачественную защиту. Предлагается шпонированный плинтус со следующими стандартными вариантами длины: 250 и 400 см.



PARKETTLEISTE | ПАРКЕТНЫЙ ПЛИНТУС

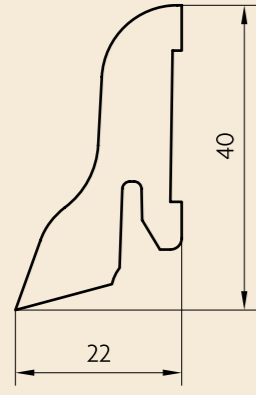

40x22 [7/8" x 1 1/2"] (Ulme | Вяз)

PARKETTLEISTE | ПАРКЕТНЫЙ ПЛИНТУС

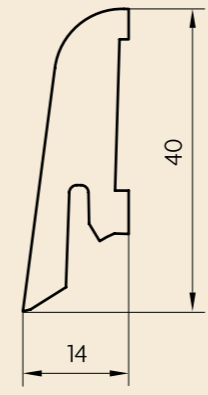

KS 40 [1/2" x 1 1/2"] (Roteiche | Дуб красный)

PARKETTLEISTE | ПАРКЕТНЫЙ ПЛИНТУС

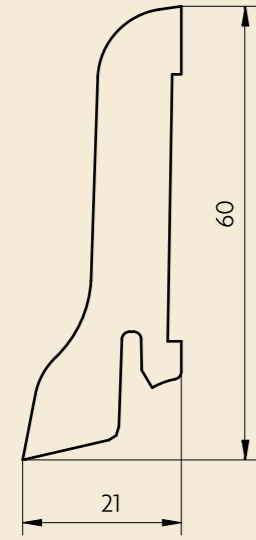

60x22 [7/8" x 2 3/8"] (Bambus dunkel | Бамбук кофе)

PARKETTLEISTE | ПАРКЕТНЫЙ ПЛИНТУС

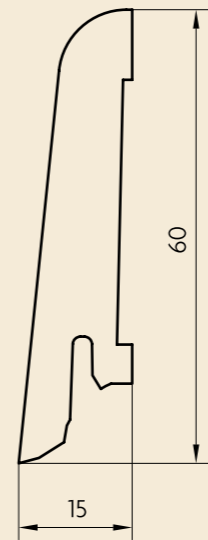

KS 60 [5/8" x 2 3/8"] (Zebrano | Зебрано)

PARKETTLEISTE | ПАРКЕТНЫЙ ПЛИНТУС

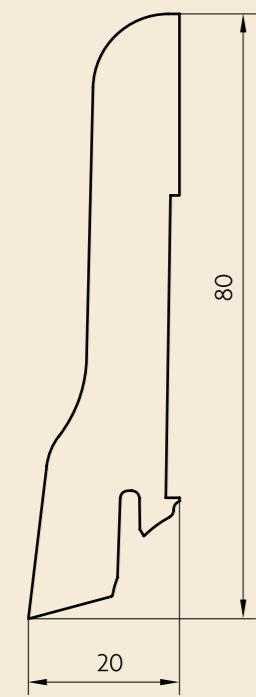

20x80 [3/4" x 3 1/8"] (Wenge | Венге)

PARKETTLEISTE | ПАРКЕТНЫЙ ПЛИНТУС

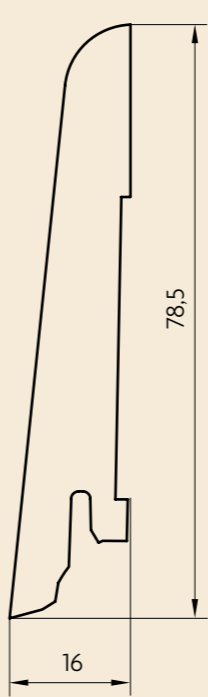

KS 80 [5/8" x 3"] (Buche ungedämpft | Бук светлый)

PARKETTLEISTE | ПАРКЕТНЫЙ ПЛИНТУС

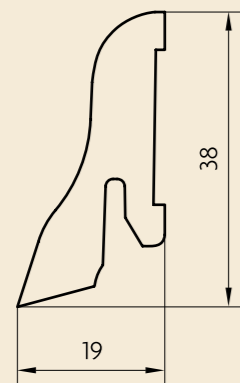

PL 40 [3/4" x 1 1/2"] (Birne | Груша)

PARKETTLEISTE | ПАРКЕТНЫЙ ПЛИНТУС

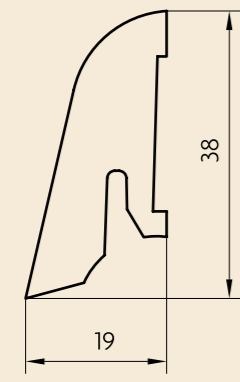

SL 40 [3/4" x 1 1/2"] (Nuss | Орех)

PARKETTLEISTE | ПАРКЕТНЫЙ ПЛИНТУС

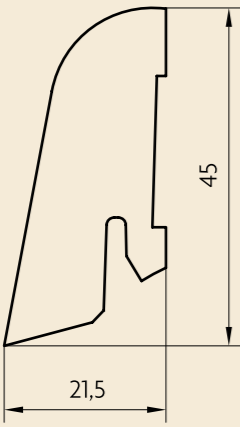

22x45 [7/8" x 1 3/4"] (Kork grob | Пробка грубая)

PARKETTLEISTE | ПАРКЕТНЫЙ ПЛИНТУС

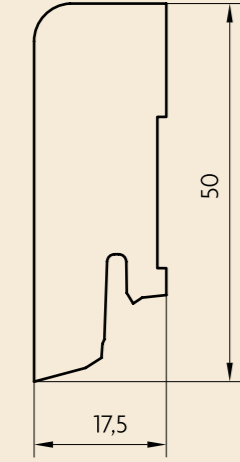

18x50 [3/4" x 2"] (Eiche | Дуб)

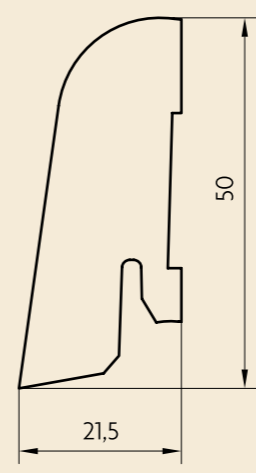

20x50 [7/8" x 2"] (Weiß deckend | Белый)

PARKETTLEISTE | ПАРКЕТНЫЙ ПЛИНТУС

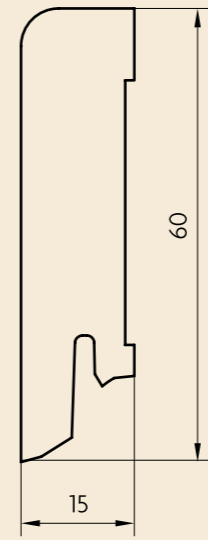

16x60 [5/8" x 2 3/8"] (Eiche | Дуб)

PARKETTLEISTE | ПАРКЕТНЫЙ ПЛИНТУС

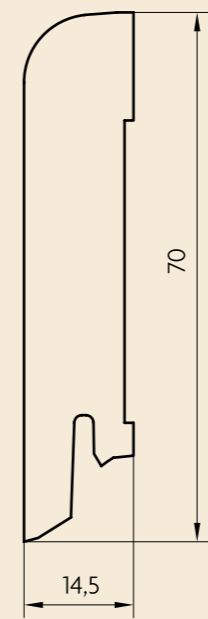

15x70 [5/8" x 2 3/4"] (Amazaque | Амазаква (Овенгколь))

PARKETTLEISTE | ПАРКЕТНЫЙ ПЛИНТУС

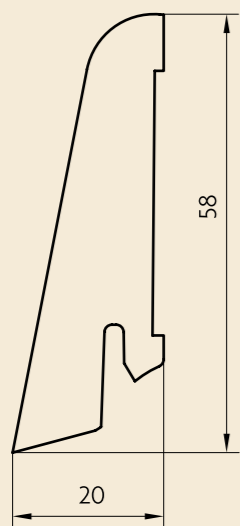

20x58 [3/4" x 2 1/4"] (Fichte | Ель)

UNIVERSALLEISTE | УНИВЕРСАЛЬНЫЙ ПЛИНТУС

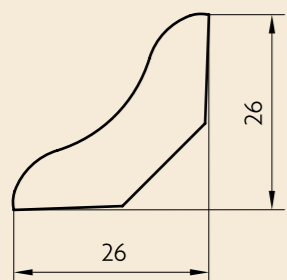

UL [1" x 1"] (Kirsche | Вишня)

NONLKENLLEISTE | ПЛИНТУС С ВЫКРУЖКОЙ

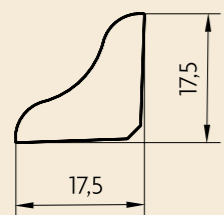

NKL 17 [5/8" x 5/8"] (Buche | Бук розовый)

NONLKENLLEISTE | ПЛИНТУС С ВЫКРУЖКОЙ

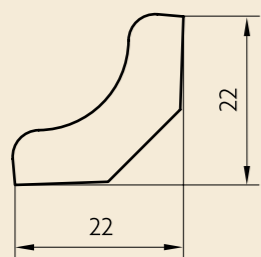

NKL 22 [7/8" x 7/8"] (Esche weiß | Ясень белый)

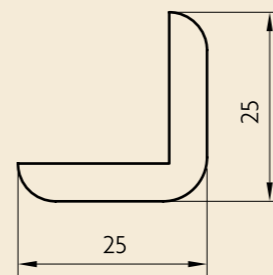

WINKELLEISTE | УГЛОВОЙ ПЛИНТУС



WKL 25 [1" x 1"] (Birke | Береза)

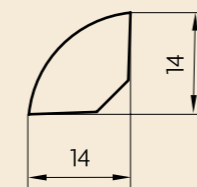

VIERTELSTAB | ЧЕТВЕРТНОЙ ПЛИНТУС



VS 14x14 [1/2" x 1/2"] (Mahagoni | Махагон)

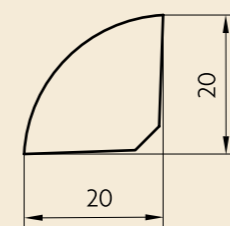

VIERTELSTAB | ЧЕТВЕРТНОЙ ПЛИНТУС



VS 20x20 [3/4" x 3/4"] (Ahorn | Клен)

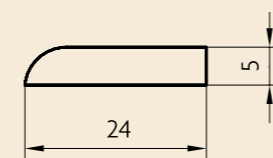

STAUBLEISTE | ПЛИНТУС ДЛЯ КРОМОК



5x24 [7/8" x 1/8"] (Curupixa | Курупикса)
Mit oder ohne doppelseitigem Klebeband | C / без двухсторонней клейкой лентой

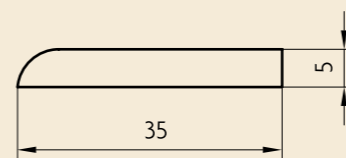

STAUBLEISTE | ПЛИНТУС ДЛЯ КРОМОК



5x35 [1 3/8" x 1/8"] (Teak | Тик)
Mit oder ohne doppelseitigem Klebeband | C / без двухсторонней клейкой лентой

PARKETTLEISTE | ПАРКЕТНЫЙ ПЛИНТУС

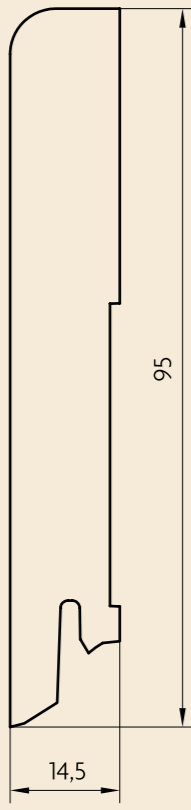

15x95 [1/2" x 3 3/4"] (Merbau | Мербау)

PARKETTLEISTE | ПАРКЕТНЫЙ ПЛИНТУС

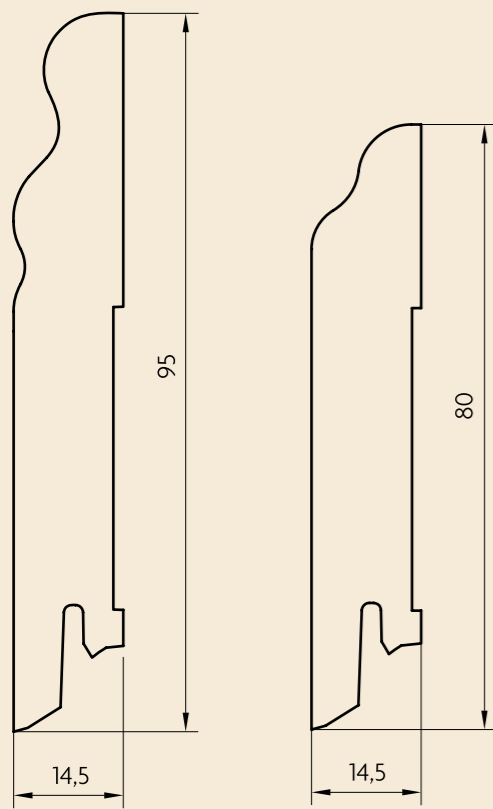

SEG 100 [1/2" x 3 3/4"] / SE 80 [1/2" x 3 1/8"] (Ahorn | Клен)

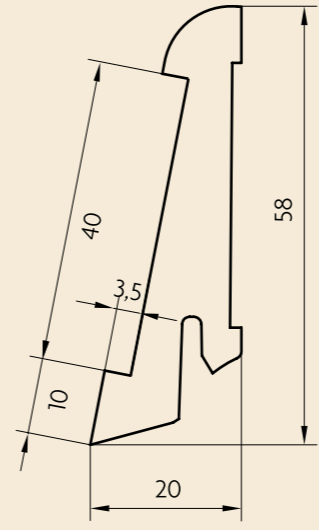

DESIGNLEISTE | ДЕКОРАТИВНЫЙ ПЛИНТУС



20x58A [3/4" x 2 1/4"] (Ahorn | Клен)
Mit oder ohne doppelseitigem Klebeband | C / без двухсторонней клейкой лентой

ANWENDUNG | ОБРАЗЕЦ ПРИМЕНЕНИЯ



(Ahorn + Kork | Клен + Пробка)

VERPACKUNGEN | УПАКОВКА

Die Leisten werden in folgenden Standardlängen angeboten: 250 cm und 400 cm. Verschiedene Verpackungsmöglichkeiten stehen zur Auswahl:

- Mit Folie gebündelt
- Bund vollflächig in Folie gewickelt
- Bund in Folie und Wellpappe
- Bund in Kartonverpackung

Предлагаются шпонируемый плинтус и профили со следующими стандартными вариантами длины: 250 и 400 см. Различные возможности упаковки на выбор:

- упаковка пачки с помощью пленочных перетяжек
- пачка, полностью обмотанная пленкой
- пачка в пленке и гофрированном картоне
- пачка в картонной упаковке



ROHMATERIAL

Wir verwenden nur ausgesuchte Schnitthölzer höchster Qualität. Die Hölzer kommen vorwiegend aus nachhaltig bewirtschafteten und kontrollierten Wäldern.

СЫРЬЁ

Используется отборная пиленая древесина высшего качества. Древесина поступает только из постоянно восполняемых лесов, находящихся под строгим контролем.

ABMESSUNG

Für die Kehlung unserer über 100 Profilmessungen verwenden wir modernste Technologie. Jedes Profil wird mit höchster Präzision gehobelt und ist in rohem Zustand für die individuelle Weiterverarbeitung bereit. Für die Qualität gilt die RAL-RG 432 Norm.

РАЗМЕРЫ

Для выкружки плинтуса свыше 100 различных типоразмеров используются новейшие технологии. Каждый вид плинтуса строгаются с высочайшей точностью и в сыром состоянии готов для дальнейшей индивидуальной обработки. Качество полностью отвечает нормам стандарта RAL-RG 432.

OBERFLÄCHEN- BEHANDLUNG

Um unsere Umwelt zu schützen, verwenden wir vorwiegend umweltfreundliche Wasser- und UV-Lacke. Beide sind lösungsmittel- und formaldehydfrei und verleihen dem Holz ein natürliches Aussehen.

- UV-Naturlackierung farblos
- Gebeizt und lackiert – auch spezielle Anpassungen an Ihren Bedarf sind möglich
- RAL-Farbtou-Lackierung
- Farblos und weiß geölt – wir verwenden natürliche Leinöle, welche die Schönheit des Holzes unterstreichen

ОБРАБОТКА ПОВЕРХНОСТИ

Для защиты окружающей среды мы используем только высокоэкологичные лаки на водной основе и УФ-отверждаемые лаки. Оба вида лаков не содержат растворители и формальдегиды и сохраняют натуральный вид древесины.

- покрытие бесцветным УФ-отверждаемым лаком
- по специальному заказу возможно также морение и покрытие лаком
- покрытие лаком согласно требованиям RAL
- покрытие бесцветным и белым маслом – для этой цели применяется натуральное льняное масло, которое подчеркивает естественную красоту древесины

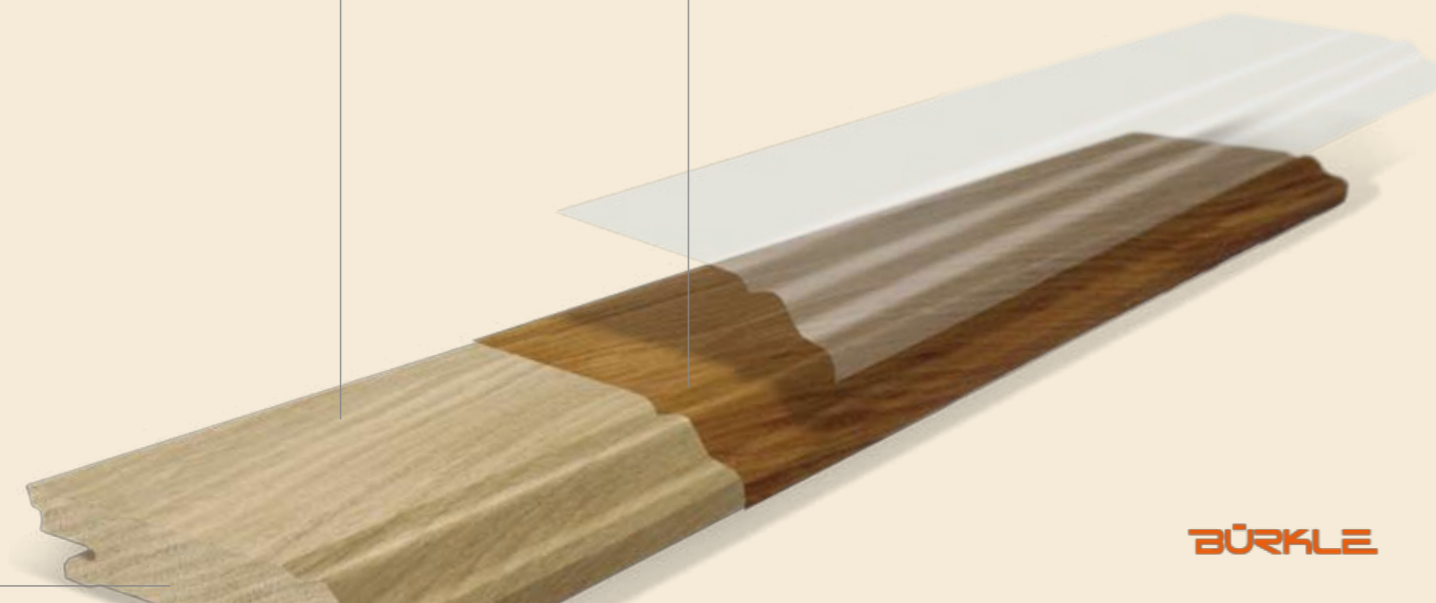

MASSIVHOLZLEISTEN

Unsere Edelmassivholzsockel werden aus ausgesuchten Schnitthölzern und mit modernster Technologie erzeugt. Für die Qualität gelten die Gütebedingungen für „Ausbauleisten aus Holz oder Holzwerkstoffen“. Insgesamt gehört eine große Vielfalt an Holzarten zu unserer Produktpalette, weitere Holzarten produzieren wir gerne auf Anfrage. Die auf den folgenden Seiten dargestellten Sockelleisten und Profile sind ein Auszug unseres Massivleistenprogramms. Die komplette Produktpalette umfasst über 100 verschiedene Abmessungen. Sonderprofile und Sonderanfertigungen nach Kundenwunsch werden auf Anfrage gegen Vorlage eines Musters oder einer vermaßten Zeichnung gefertigt. Die massiven Leisten und Profile werden in fallenden Längen von 200 - 400 cm angeboten, weitere Längen auf Anfrage erhältlich.

МАССИВНЫЙ ПЛИНТУС

Массивный плинтус компании «BÜRKLE / PEDROSS» производится из отборной пиленой древесины по новейшей технологии. Неукоснительно соблюдаются все требования по качеству «Плинтуса для отделочных работ из древесины и древесных материалов». Складская программа по массивному плинтусу включает в себя множество различных пород древесины, плинтус из некоторых пород древесины производится фабрикой по специальному заказу. Представленные на следующих страницах каталога виды плинтуса и порожков – это только фрагмент программы по массивному плинтусу. Полная палитра продукции охватывает свыше 100 различных типоразмеров. Специальные виды плинтуса и порожков могут изготавливаться по заказу клиента при предоставлении образца или чертежа с указанными размерами. Предлагаются массивный плинтус и порожки: с переменной длиной от 200 до 400 см., другие варианты длины по заказу.

Weitere Abmessungen
Другие размеры

- 20x60
[3/4" x 2 1/4"] (492)
- 20x80
[3/4" x 3"] (5527)
- 18x100
[5/8" x 3 7/8"] (6137)

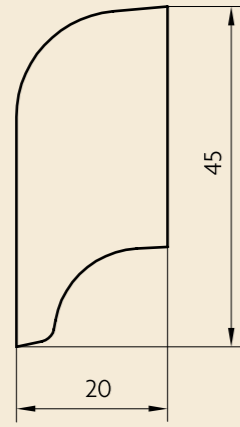

SOCKELLEISTE | ПАРКЕТНЫЙ ПЛИНТУС



20x45 [3/4" x 1 3/4"] (6331) (Ahorn | Клен)

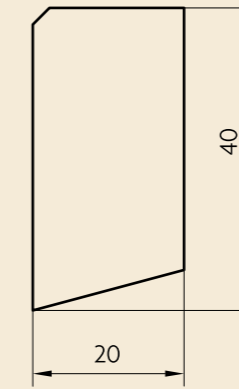

SOCKELLEISTE | ПАРКЕТНЫЙ ПЛИНТУС



20x40 [3/4" x 1 1/2"] (5752) (Eiche | Дуб)

SOCKELLEISTE | ПАРКЕТНЫЙ ПЛИНТУС



13x60 [1/2" x 2 1/4"] (495) (Buche | Бук розовый)

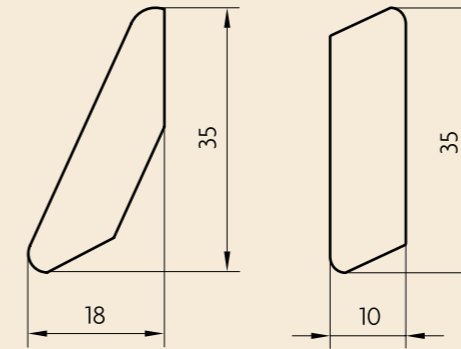
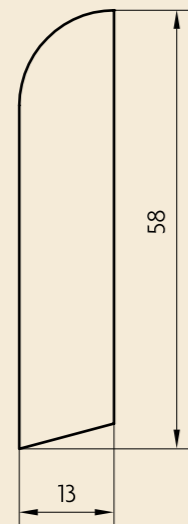

18x35 [5/8" x 1 3/8"] (5689)

SCHWEIZERLEISTE | «ШВЕЙЦАРСКИЙ» ПЛИНТУС



10x35 [3/8" x 1 3/8"] (5400) (Eiche | Дуб)
Mit oder ohne Dämmstreifen erhältlich | Поставляется с / без изоляционной лентой

Weitere Abmessungen
Другие размеры

- 13x70
[1/2" x 2 3/4"] (496)
- 13x80
[1/2" x 3"] (497)

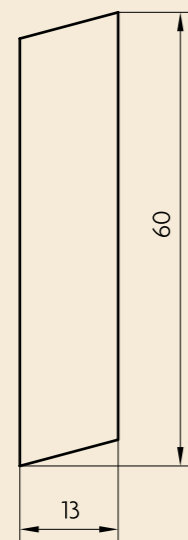

SOCKELLEISTE | ПАРКЕТНЫЙ ПЛИНТУС



13x60 [1/2" x 2 3/8"] (1495) (Weiß | Белый)

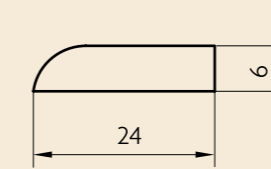

6x24 [1/4" x 7/8"] (472)

STAUBLEISTE | ПЛИНТУС ДЛЯ КРОМОК



6x30 [1/4" x 1 1/8"] (473) (Eiche | Дуб)

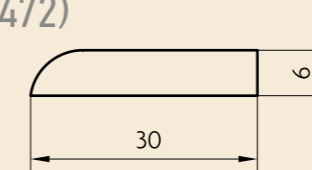

6x30 [1/4" x 1 1/8"] (609)

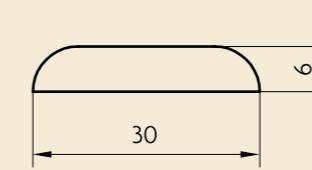

DECKLEISTE | ПЛИНТУС ДЛЯ ШВОВ



6x38 [1/4" x 1 1/2"] (611) (Kiefer | Сосна)

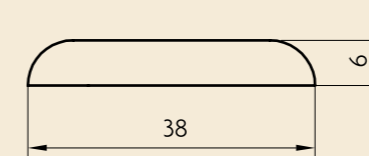

SOCKELLEISTE | ПАРКЕТНЫЙ ПЛИНТУС

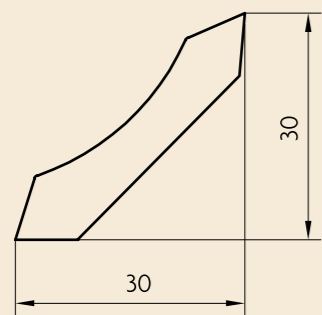

30x30 [1 1/8" x 1 1/8"] (6059) (Esche | Ясень)

SOCKELLEISTE | ПАРКЕТНЫЙ ПЛИНТУС

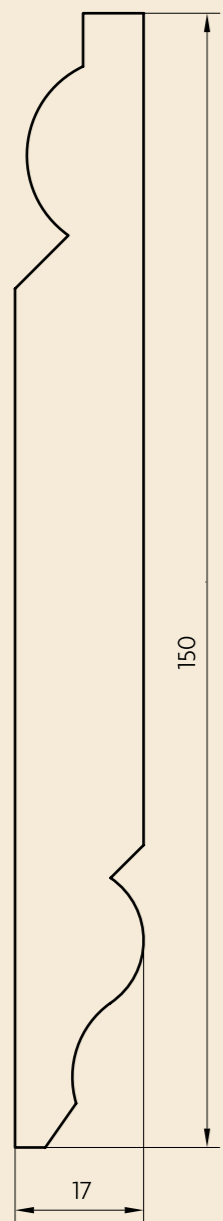

17x150 [5/8" x 5 7/8"] (5903) (Eiche rustikal | Дуб рустик)

HOHLKELLLEISTE | ПЛИНТУС С ВЫКРУЖКОЙ

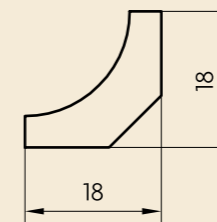

18x18 [5/8" x 5/8"] (533) (Buche | Бук розовый)

VIERTELSTAB | ЧЕТВЕРТНОЙ ПЛИНТУС

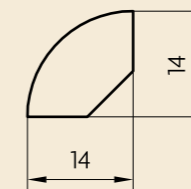

14x14 [1/2" x 1/2"] (307) (Eiche | Дуб)

BODENPROFILE | НАПОЛЬНЫЕ ПРОФИЛИ

ÜBERGANGSPROFIL
ПОРОЖЕК ПЕРЕХОДНОЙ

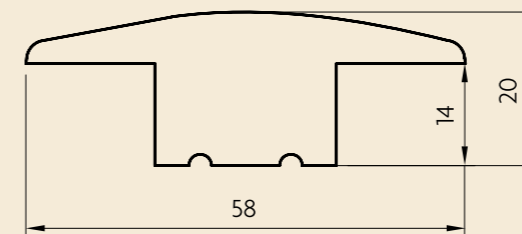

58x21/14 [2 1/4" x 3/4" / 1/2"] (5710) (Eiche | Дуб)

Weitere Abmessungen
Другие размеры

- 57x24/19 [2 1/4" x 7/8" / 3/4"] (5732)
- 8x37 [1/4" x 1 1/8"] (5904)

AUSGLEICHSPROFIL
ПОРОЖЕК ВЫРАВНИВАЮЩИЙ

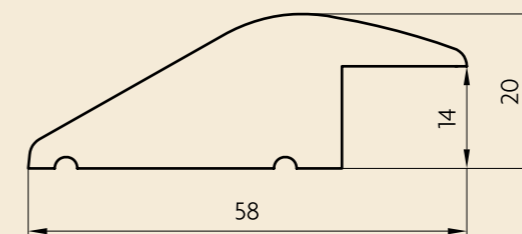

58x22/14 [2 1/4" x 3/4" / 1/2"] (5726) (Kirsche | Вишня)

Weitere Abmessung
Другие размеры

- 62x25/19 [2 1/4" x 1" / 3/4"] (5733)

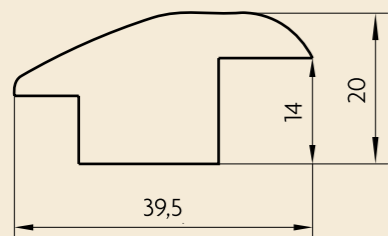

Weitere Abmessung | Другие размеры

- 43x23/14 [1 5/8" x 7/8" / 1/2"] (5731)

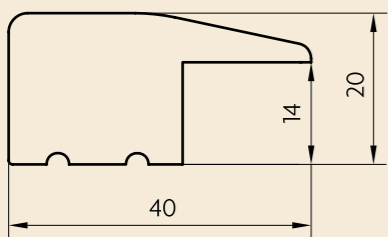

Weitere Abmessung | Другие размеры

- 40x25/19 [1 1/2" x 1" / 3/4"] (5734)

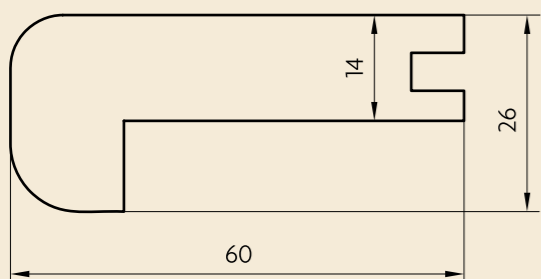

Weitere Abmessung | Другие размеры

- 60x29/19 [2 1/4" x 1 1/8" / 3/4"] (5757)

TEPPICHPROFIL ПОРОЖЕК ДЛЯ КОВРОВЫХ ПОКРЫТИЙ



39x20/14 [1 1/2" x 3/4" / 1/2"] (5712) (Ahorn | Клен)

ENDPROFIL | ПОРОЖЕК КОНЕЧНЫЙ



40x21/14 [1 1/2" x 3/4" / 1/2"] (5711) (Махагон | Махагон)

TREPPENKANTE | ПОРОЖЕК ДЛЯ СТУПЕНЕЙ



60x26/14 [2 1/4" x 1" / 1/2"] (5750) (Eiche | Дуб)

VERPACKUNGEN | УПАКОВКА

Die Leisten werden in fallenden Längen von 200 cm bis 400 cm angeboten. Weitere Längen auf Anfrage. Bodenprofile auch in Kurzlängen erhältlich. Verschiedene Verpackungsmöglichkeiten stehen zur Auswahl:

- Mit Folie gebündelt
- Bund vollflächig in Folie gewickelt
- Foliengeschrumpft
- Bund in Kartonverpackung

Предлагается массивный плинтус с переменной длиной от 200 до 400 см. Другие длины по запросу. Напольные профили (порожки) возможны с короткими длинами. Различные возможности упаковки на выбор:

- упаковка пачки с помощью пленочных перетяжек
- пачка, полностью обмотанная пленкой
- пачка в термоусадочной пленке
- пачка в картонной упаковке



WHITE & BLACK

Die elegante, puristische Leistenlinie mit Stil: das ist der perfekte Rahmen für Ihren Boden. Dem Trend zur weißen Leiste entsprechend wurde die neue Produktlinie White & Black aufgenommen. Das ausgewählte, vielfältige Sortiment besteht aus weiß lackiertem Massivholz, weichholzurnierten Leisten und Leisten mit MDF-Träger.

БЕЛОЕ И ЧЕРНОЕ

Элегантная, строгая и стильная линия плинтуса – отличное обрамление для Вашего напольного покрытия. В соответствии с ростом спроса на плинтус белого цвета нами была разработана новая линия продуктов «Белое и черное». Изысканный, разнообразный ассортимент состоит из покрытых белым лаком массивного плинтуса, шпонированного плинтуса и плинтуса на основе МДФ.

PARKETTLEISTE | ПАРКЕТНЫЙ ПЛИНТУС

Weitere Abmessungen
Другие размеры

- 13x70 (500)
- 15x70_{MDF} (5910)
- 18x95 (5317)
- 17x100_{MDF} (5535)
- 17x120_{MDF} (5911)
- 18x120 (499)

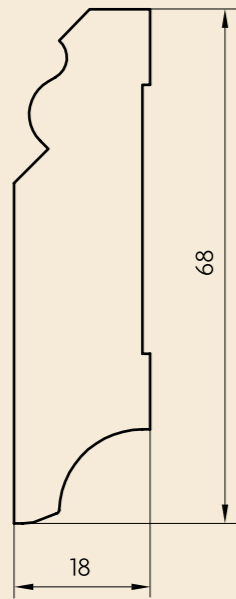

18x68 [5/8" x 2 5/8"] (5316)

SOCKELLEISTE | ПАРКЕТНЫЙ ПЛИНТУС

Weitere Abmessungen
Другие размеры

- 23x75 (5600)
- 13x60 (1495)

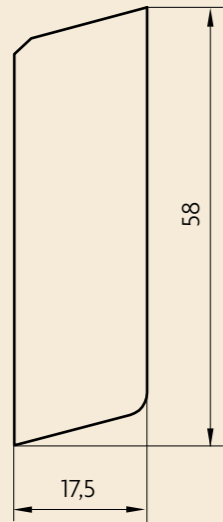

18x58 [5/8" x 2 1/4"] (5870)

SOCKELLEISTE | ПАРКЕТНЫЙ ПЛИНТУС

Weitere Abmessungen
Другие размеры

- 15x70_{MDF} (5912)
- 17x100_{MDF} (5913)

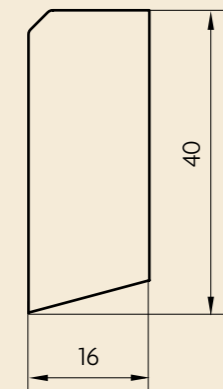

16x40 [5/8" x 1 1/2"] (5751)

ROHRABDECKLEISTE | ПЛИНТУС ДЛЯ ТРУБ

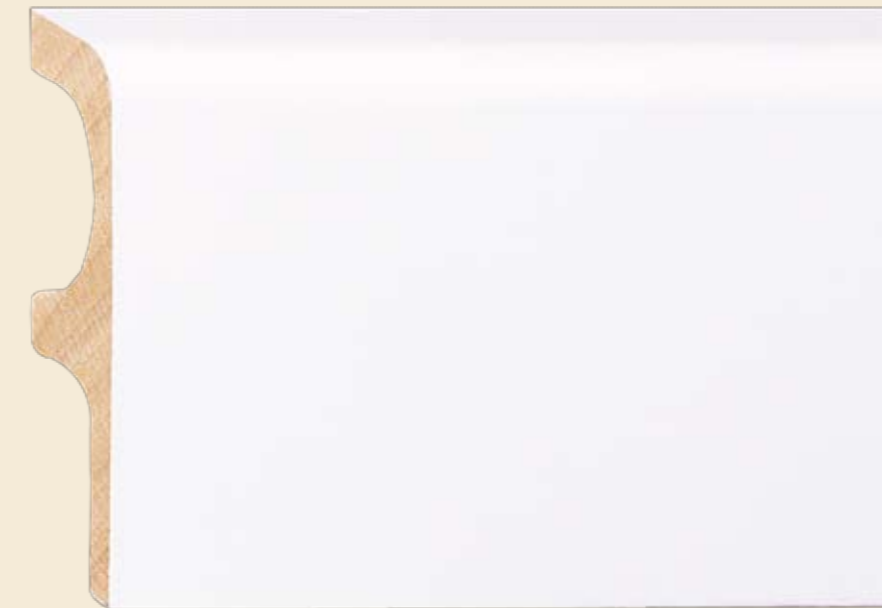
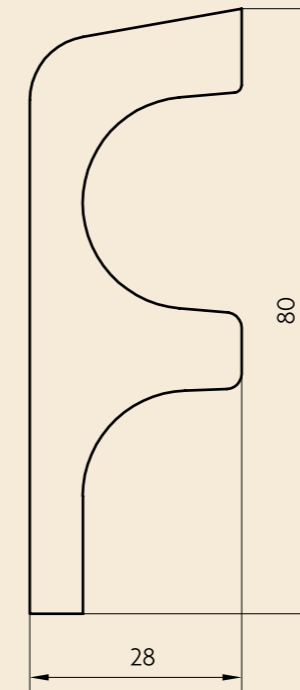

28x80 [1" x 3 1/8"] (902)

PARKETTLEISTE | ПАРКЕТНЫЙ ПЛИНТУС



18x100 [5/8" x 3 7/8"] (6137)

PARKETTLEISTE | ПАРКЕТНЫЙ ПЛИНТУС

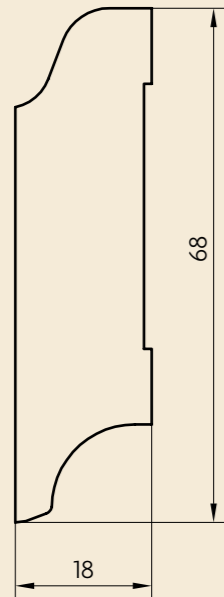

18x70 [5/8" x 2 3/4"] (6112) (Eiche rustikal | Дуб рустик)

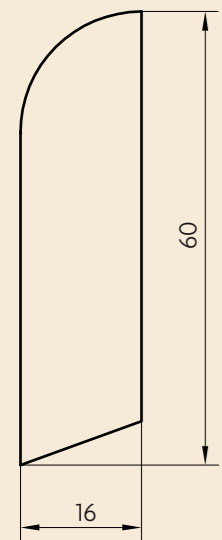

16x60 [5/8" x 2 1/4"] (6842)

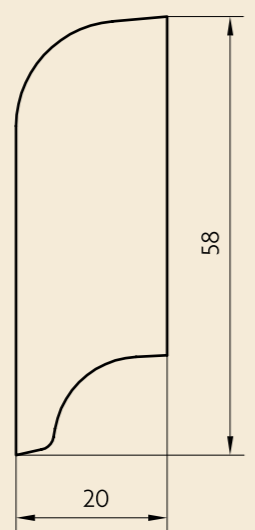

20x58 [5/8" x 2 3/4"] (5527)

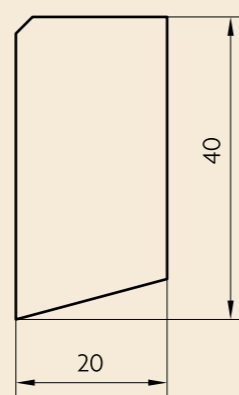

20x40 [5/8" x 2 3/4"] (5752)

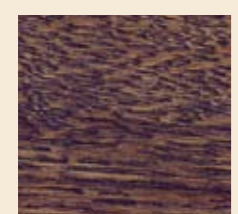

Antico Roma
Античный Рим

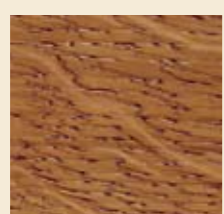

Antico Sicilia
Античная Сицилия

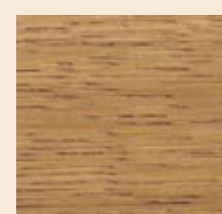

Antico Toscana
Античная Тоскана

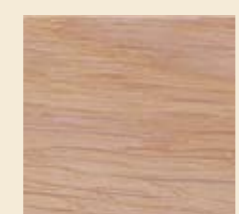

Antico Venezia
Античная Венеция

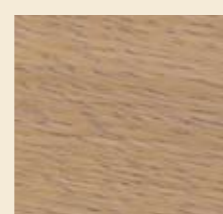

Antico Venosta
Античная Веноста



AMBIENTE ANTICO

Was alt und historisch aussieht, muss nicht alt sein. Der Trend hin zur Wertschätzung natürlicher Holzmaserungen und das Bewusstsein für einen natürlichen Wohnraum wachsen in unserem Denken und Handeln. Daher wächst unser Produktprogramm auf natürliche Weise mit.

Ambiente Antico Leisten werden aus besonderen Hölzern und mit innovativer Technologie gefertigt. Passend zu rustikalen Böden und Landhausdielen zeigt sich die neue Produktlinie stark im Ausdruck und vielfältig in der Auswahl.

АНТИЧНЫЙ СТИЛЬ

Предмет, который выглядит древним и наполненным духом истории, не обязательно должен быть старым. В последнее время растет тенденция к сохранению натурального жилого пространства, и все большую ценность приобретает использование природной древесины. Поэтому мы расширили программу нашей продукции.

Плинтус в античном стиле изготавливается из особой древесины по новейшей технологии. Новая линия продукции идеально подходит к напольным покрытиям и массивной половой доске в «деревенском» стиле, является очень выразительной и предлагается в широком ассортименте.

TRÄGERMATERIAL

Das verwendete Trägermaterial unserer Laminatleisten ist MDF (Medium Density Fibreboard) unter Berücksichtigung der Norm E1 und EN324

МАТЕРИАЛ ОСНОВЫ

Материалом, используемым для основы ламинированного плинтуса, является МДФ (древесноволокнистая плита средней плотности), отвечающая стандартам E1 и EN324.

KLEBSTOFF

- Schmelzkleber mit ausgezeichneter Haftung
- Garantiert formaldehyd- und lösungsmittelfrei
- Absolut umweltfreundlich

КЛЕЙ

- клей-расплав с очень высокой адгезией
- не содержит формальдегиды и растворители
- высокоэкологичный

FOLIE-SOCKELLEISTEN

Große Auswahl an hochwertigen lackierten Dekorfolien, passend zu allen Laminatböden

- Widerstandsfähig gegen Reinigungsmittel und Chemikalien

ЛАМИНИРОВАННЫЙ ПЛИНТУС

Большой выбор высококачественного, покрытого лаком ламинированного плинтуса, подходящего ко всем напольным покрытиям из ламината

- устойчивость к воздействию бытовых чистящих средств и химикатов

FOLIE-BODENPROFILE

Melaminfolie

- Äußerst niedrige Emissionsrate nach E1
- Widerstandsfähig gegen Reinigungsmittel und Chemikalien
- Widerstandsfähig gegen Kratzer und Abnutzung

ЛАМИНИРОВАННЫЕ НАПОЛЬНЫЕ ПРОФИЛИ

Меламиновая пленка

- очень низкий уровень эмиссии (E1)
- устойчивость к воздействию бытовых чистящих средств и химикатов
- стойкость к истиранию и появлению царапин



05

LAMINATLEISTEN MDF | ЛАМИНИРОВАННЫЙ ПЛИНТУС НА ОСНОВЕ МДФ



LAMINATLEISTEN MDF

Unsere Folien ummantelten Leisten sind der passende Abschluss für alle gängigen Laminatböden. Trägermaterial unserer Folien ummantelten Leisten ist MDF (Medium Density Fibreboard). Insgesamt sind unsere Laminatsockel und Profile in einer Vielzahl verschiedenster Dekorfolien erhältlich. Die Standardlänge der Folienleisten ist 250 cm.

ЛАМИНИРОВАННЫЙ ПЛИНТУС НА ОСНОВЕ МДФ

Наш ламинированный плинтус является подходящим обрамлением для всех стандартных напольных покрытий из ламината. Материалом основы ламинированного плинтуса является МДФ (древесноволокнистая плита средней плотности). В ассортименте большое количество различных видов ламинированного плинтуса и профилей. Стандартная длина ламинированного плинтуса 250 см.

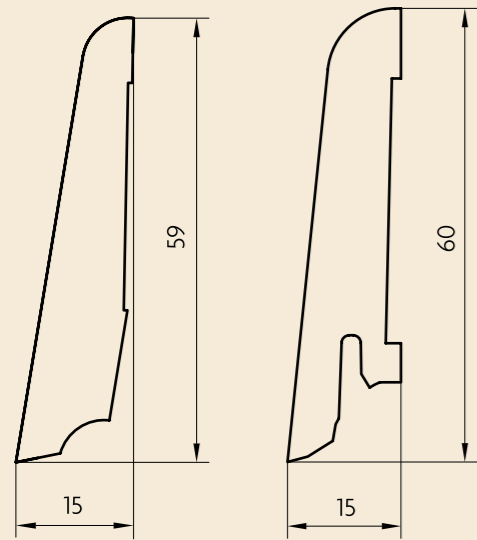

KS 59 [5/8" x 2 3/8"]

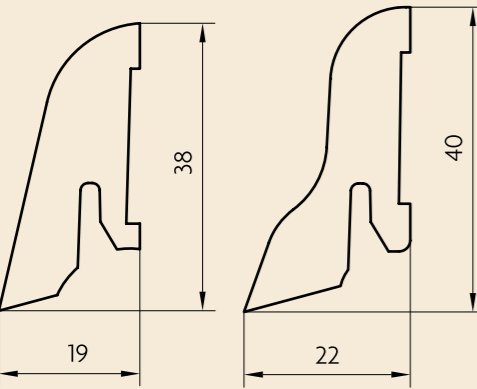

SL 40 [3/4" x 1 1/2"]

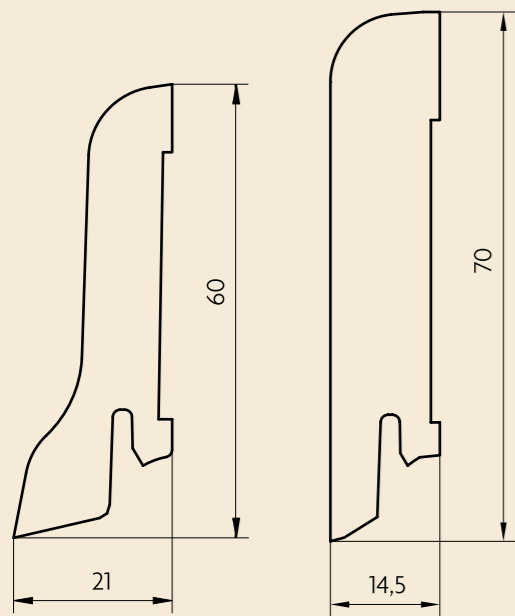

60x22 [3/4" x 2 3/8"]

LAMINATLEISTE | ЛАМИНИРОВАННЫЙ ПЛИНТУС



KS 60 DEKOR | ЦВЕТ P010019 [5/8" x 2 3/8"]

LAMINATLEISTE | ЛАМИНИРОВАННЫЙ ПЛИНТУС



40x22 DEKOR | ЦВЕТ P010011 [3/4" x 1 1/2"]

LAMINATLEISTE | ЛАМИНИРОВАННЫЙ ПЛИНТУС



15x70 [5/8" x 2 3/4"] (Алюминий)

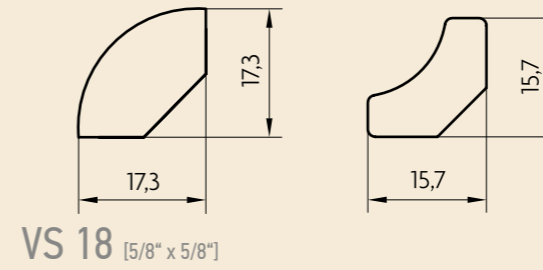

VS 18 [5/8" x 5/8"]

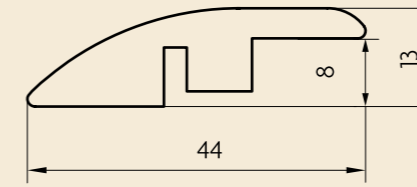

Hohlkehleleiste | ПЛИНТУС С ВЫКРУЖКОЙ



HKL 17x17 [5/8" x 5/8"] DEKOR | ЦВЕТ P010011

Ausgleichsprofil | ПОРОЖЕК ВЫРАВНИВАЮЩИЙ



44x13/8 [1 5/8" x 1/2" / 1/4"] (5892) DEKOR | ЦВЕТ P020012

Übergangsprofil | ПОРОЖЕК ПЕРЕХОДНОЙ



43x11/8 [1 5/8" x 3/8" / 1/4"] (5891) DEKOR | ЦВЕТ P020013

Endprofil | ПОРОЖЕК КОНЕЧНЫЙ



44x12 [1 5/8" x 1/2"] DEKOR | ЦВЕТ P020001

Treppenprofil | ПОРОЖЕК ДЛЯ СТУПЕНЕЙ



62x19 [2 3/8" x 3/4"] DEKOR | ЦВЕТ P020015

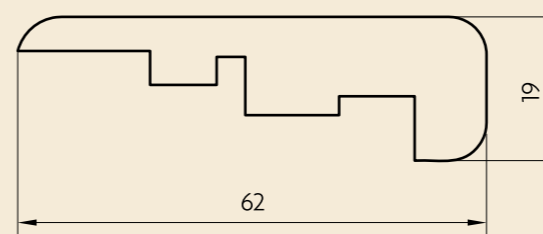
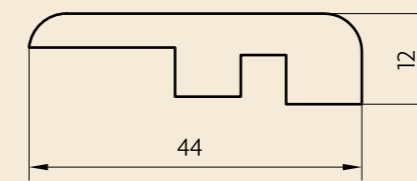
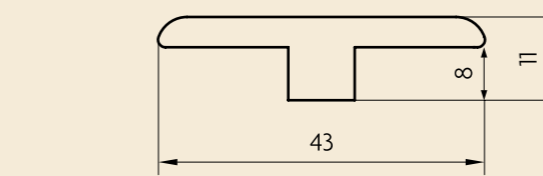

UNSERE STARS

Innovation ist unsere Mission. Deshalb haben wir unser Kern- und Standard-sortiment in seiner Vielfalt an Profilen und Holzartenausführungen in den letzten Jahren um einzigartige Produkte erweitert: hier präsentieren wir Ihnen unsere Starfamilie.

Innovation STEPSTAR

Das weltweit einzigartige hochstabile und multivariable Treppenkantensystem mit Aluminiumgrundschiene und furniertem Deckprofil aus Flüssigholz passt sich flächenbündig der Bodenhöhe an: von 7 - 18,5 mm!

Innovation COMBISTAR

Mit diesem multifunktionalen Bodenprofilsystem aus Flüssigholz können Übergänge in der Bodenhöhe von 5 - 19 mm und im Höhenausgleich Unterschiede von Minimum 0 - 7 mm und Maximum 0 - 17 mm bedient werden.

Innovation CLIPSTAR

Unser Clipselement zur unsichtbaren Befestigung von all unseren Leisten von 40 - 100 mm Höhe und von 14 - 22 mm Stärke – mit der patentierten „Push & Press“ Wirkung auch bei nicht 100%ig geraden Wänden!

Unsere Forschungs- und Entwicklungsabteilung reagiert schnell, fachgerecht und vielfach in gemeinsamer Ausarbeitung mit dem Geschäftspartner auf neue Anforderungen des Marktes. Dadurch entstehen neue innovative und einzigartige Produkte, die echte Bedarfslösungen darstellen.

Durch Verwendung von modernsten Materialien und deren positiven Eigenschaften ist man bei PEDROSS immer darauf bedacht, Funktionsvorteile zu kombinieren – mit dem Ziel, die Lagerhaltung für den Partner zu optimieren.

НАШИ «ЗВЕЗДЫ»

Наша миссия – привнесение инноваций в сферу производства плинтуса. Именно поэтому стандартный ассортимент с его многообразием типоразмеров и пород древесины в последние годы был расширен за счет уникальных продуктов: здесь мы представляем линию наших «звезд».

Ступеньки STEPSTAR

Единственная в своем роде, высокопрочная и многовариантная система ступенек для лестниц с направляющей из алюминия и шпонирующей поверхностью из «жидкого дерева» может подгоняться к поверхности с высотой пола от 7 до 18,5 мм!

Порожки COMBISTAR

Эти многофункциональные напольные профили из «жидкого дерева» могут использоваться в качестве переходных порожков при высоте напольных покрытий от 5 до 19 мм и выравнивающих – при разнице в толщине напольных покрытий минимум от 0 до 7 мм и максимум от 0 до 17 мм.

Крепежная система CLIPSTAR

Крепежная система для скрытой установки всех видов производимого нами плинтуса высотой от 40 до 100 мм и толщиной от 14 до 22 мм с запатентованной системой push & press остается действенной даже при неровной поверхности стен.

Отдел исследований и разработок фирмы в совместной работе с нашими деловыми партнерами оперативно, квалифицированно и продуктивно откликается на все новые требования рынка. Это приводит к появлению современных и уникальных продуктов, которые представляют собой оптимальные решения для всех возникающих потребностей.

Использование самых современных материалов, технологий и методов организации производства позволяет нашей компании оказывать своим партнерам всестороннюю помощь в стоящих перед ними задачах логистики и оптимизации складских запасов.



VISION WELTMARKTFÜHRER

Unsere Vision ist hoch gesteckt mit dem Ziel, die Weltmarktführerschaft in der Nische des Bodenzubehörs aus Holz zu erreichen. An den drei Standorten der PEDROSS Gruppe setzt jeder einzelne Mitarbeiter sein Talent und seine Arbeitszeit tagtäglich aufs Beste ein, damit diese Vision Schritt für Schritt verwirklicht wird.

Schon heute sind wir weltweit bekannt für die Qualität unserer Erzeugnisse und unseren Service und setzen damit Maßstäbe in der Branche. Der Partnerschaftsgedanke in der Kundenbeziehung ist der tragende Boden für das gemeinsame Wachstum und die nachhaltige Entwicklung unseres Unternehmens. Mit unseren Partnern in allen Erdteilen arbeiten wir neben der professionellen Bestell- und Lieferabwicklung an weiterführenden Konzepten und richtungsweisenden Problemlösungen, die dem Kunden die Möglichkeit der wertvollen Vorreiterrolle im eigenen Markt bieten.

НАША ЦЕЛЬ – ЛИДЕРСТВО НА МИРОВОМ РЫНКЕ

У нас высокая цель – быть лидером на мировом рынке в сфере аксессуаров для напольных покрытий из древесины. На всех трех предприятиях группы компаний PEDROSS каждый сотрудник ежедневно использует свои способности и рабочее время, чтобы достичь этой высокой цели.

Уже сегодня наша компания известна на мировом рынке высочайшим качеством своей продукции, отменным сервисом и постоянным повышением уровня стандартов в данной отрасли производства. Стабильные и прочные отношения с нашими партнерами – вот основа общего роста и постоянного развития нашего предприятия. Совместно с нашими партнерами во всем мире мы работаем как над профессиональной организацией системы заказов и поставок, так и над будущими планами и способами решения проблем, которые дают нашим клиентам возможность играть ведущие роли на региональных рынках.

STEPSTAR: VORTEILE AUF EINEN BLICK

- Ein Treppenkantensystem für Laminat-, Kork-, Furnier- und Mehrschichtparkett-Bodenbeläge mit einem Aufbau von 7 - 18,5 mm
- Einfache Montage mit dem Höhenausgleichselement
- Enorme Reduzierung der Typenvielfalt bisheriger Treppenkantensysteme im Lager: Vereinfachung der Bestell- und Verkaufsabläufe, geringere Kapitalbindung
- Flächenbündig zur Trittstufe
- Austauschbarkeit des Deckprofils
- Hochwertiges Deckprofil aus Flüssigholz mit Furnier- oder Laminatoberfläche
- Unsichtbar verschraubte Grundschiene aus Aluminium
- Optimales Einrasten des Deckprofils auf der Aluminiumgrundschiene
- Gebrauchsmusterschutz für das Höhenausgleichselement mit 11 Faltschichten im 1 mm und einem 0,5 mm Schritt für die Feinjustierung der Rasterverbindung zwischen Träger- und Deckprofil
- Einzelnschrumpferpackt inkl. Montageset passend für jeden Boden
- Im Neu- und Renovierungsbau bei Treppen aus allen Materialien wie Beton, Holz, Stein einsetzbar
- Die sonst aufwendige Artikelvielfalt im Treppenkantenbereich gebündelt in einem einzigen Produkt
- Gebrauchsmusterschutz (Nr. 2020006018790.1)

→ мин. 7 мм [1/4 in]



Abbildung mit überlappendem Antirutsch-Deckprofil, Montage auch flächenbündig möglich.

Изображение препятствующего скольжению профиля с монтажом внахлестку, возможен также монтаж с плотным примыканием к поверхности лестничной ступени.

STEPSTAR: ОСНОВНЫЕ ПРЕИМУЩЕСТВА

- система окантовки лестничных ступеней из ламината, пробки и многослойного паркета толщиной от 7 до 18,5 мм
- легкий монтаж с простой регулировкой по высоте
- позволяет значительно сократить складской ассортимент систем окантовки лестничных ступеней, упрощает процедуру заказа и продажи, уменьшает капиталовложения
- высококачественный препятствующий скольжению профиль из алюминия, плотно примыкающий или монтирующийся внахлестку к поверхности лестничной ступени
- возможность замены окантовки лестничных ступеней
- высококачественные элементы окантовки лестничных ступеней из алюминия с поверхностью, покрытой шпоном или ламинатом
- запатентованная регулирующая система, состоящая из 11 пластиковых элементов толщиной в 1 мм и шагом в 0,5 мм для точного совмещения деталей лестницы
- весь монтажный набор, включая комплектующие, упаковывается в термоусадочную пленку
- может применяться при установке новых и ремонте старых лестниц из любых материалов, в том числе из бетона, древесины, камня
- один-единственный продукт заменяет весь высокозатратный широкий ассортимент лестничных профилей
- боковые защитные накладки из пластика, цвет: белый и алюминий

→ макс. 18,5 мм [23/32 in]



Abbildung mit flächenbündigem Antirutsch-Deckprofil, Montage auch überlappend möglich.

Изображение плотно примыкающего к поверхности лестничной ступени препятствующего скольжению профиля, возможен также монтаж внахлестку.

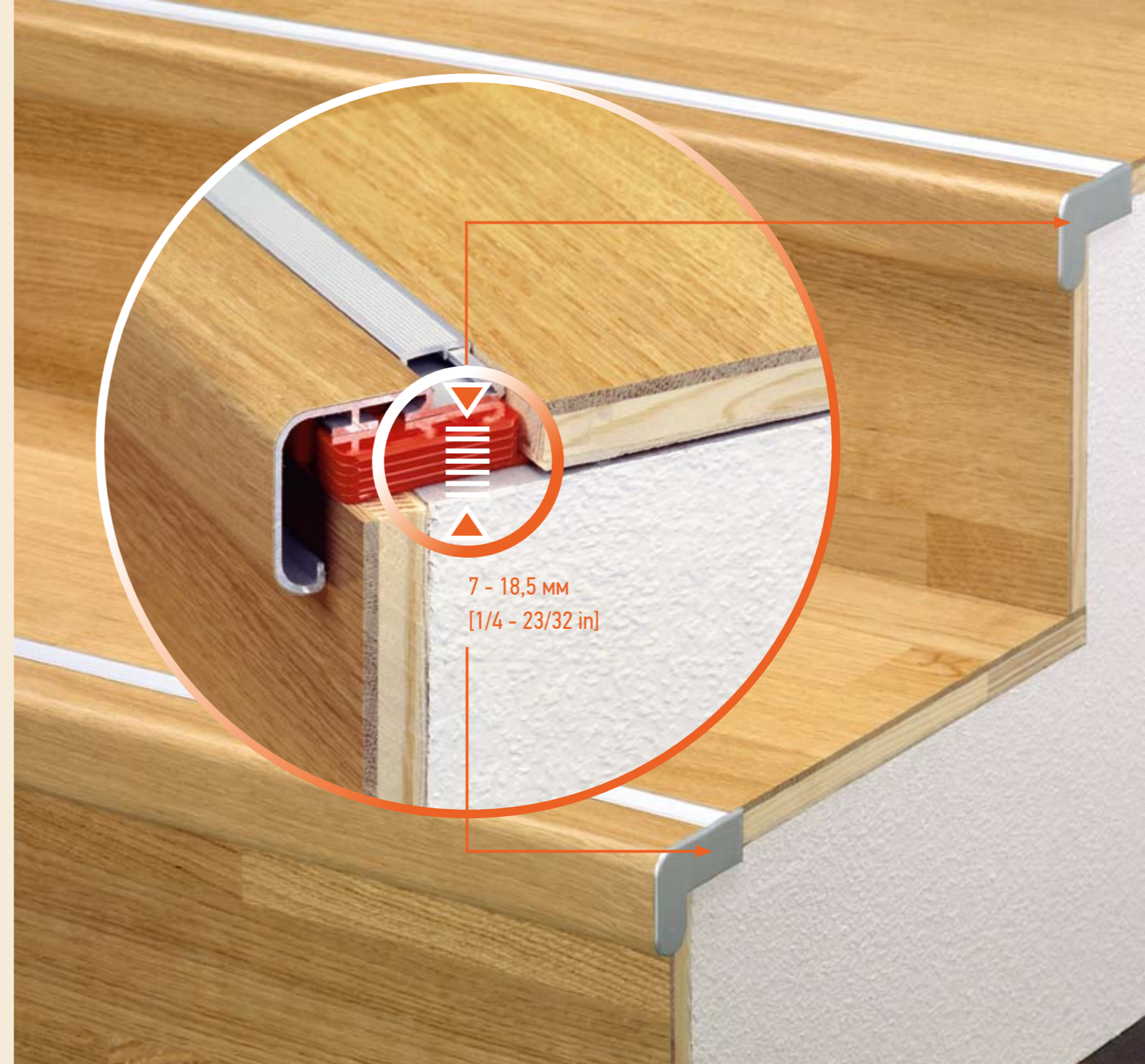

7 - 18,5 мм
[1/4 - 23/32 in]



VERPACKUNG

Einzelnschrumpferpackt inkl. Montageanleitung, Aluminiumgrundschiene, Höhenausgleichselemente. 6 Stück verpackt im Karton. Längen: 120 cm und 240 cm

УПАКОВКА

Каждый элемент окантовки лестничных ступеней упаковывается в термоусадочную пленку. Упаковка включает в себя: инструкцию по монтажу, пластиковую регулирующую систему. В одной картонной коробке упаковано 12 элементов. Длина: 240 см.

COMBISTAR: VORTEILE AUF EINEN BLICK

- Ein Profil passend für alle gängigen Laminat-, Kork-, Furnier- und Mehrschichtparkett-Bodenbeläge
- Kombination von Übergangs- und Ausgleichsfunktion
- Übergang bei gleichen Belagsstärken von 5 - 19 mm
- Ausgleich bei unterschiedlich hohen Belagsstärken von 0 - 17 mm
- Automatische Anpassung an Höhe und Neigung durch Dreh-Kipp-System
- Montageschiene zum Schrauben oder Kleben
- Einfache Abtrennung des Höhenstegs durch Anritzen mit Teppichmesser
- Keine Schrauben für die Verlegung des Deckprofils notwendig
- Gebrauchsmusterschutz (Nr. 202004018084.4)

COMBISTAR: ОСНОВНЫЕ ПРЕИМУЩЕСТВА

- профиль подходит для всех широко применяемых видов напольных покрытий из ламината, пробки, массивного и многослойного паркета
- сочетание переходной и выравнивающей функций
- служит переходным порожком при одинаковой толщине напольных покрытий от 5 до 19 мм
- используется в качестве выравнивающего порожка при различной толщине напольных покрытий от 0 до 17 мм
- автоматическая подгонка по высоте и наклону с помощью наклонно-поворотной системы
- монтажная направляющая фиксируется с помощью саморезов или клея
- поперечное ребро высоты легко удаляется ножом для ковровых покрытий
- отпадает необходимость фиксации порожков с помощью саморезов
- продукт защищен патентом (№ 202004018084.4)



- Bsp. einer der vielen Anwendungsmöglichkeiten
 - Один из примеров использования порожков
- Übergang**
5 - 19 mm
Переходной порожек
5 - 19 мм

- Bsp. einer der vielen Anwendungsmöglichkeiten
 - Один из примеров использования порожков
- Ausgleich**
0 - 17 mm
Выравнивающий порожек
0 - 17 мм



VERPACKUNG

Schrumpfverpackt inklusive Montageanleitung, PVC-Grundschiene, PVC-Clips, Schrauben und Dübel. 10 Stück im Karton verpackt. Längen: 90 cm, 100 cm, 180 cm, 200 cm, 240 cm.

УПАКОВКА

Порожки упаковываются в термоусадочную пленку. Упаковка включает в себя инструкцию по монтажу, направляющую из ПВХ, пластиковые клипсы, шурупы и дюбели. В одной картонной коробке упаковано 10 порожков. Длины: 90 см, 100 см, 180 см, 200 см, 240 см.

CLIPSTAR

PEDROSS CLIPSTAR, das neue, technisch einzigartige Befestigungssystem, steht für eine hochwertige und innovative Leistenbefestigung der Extraklasse. Das Steckfußsystem mit Gebrauchsmusterschutz (Nr. 202005005425.9) kann für alle Leisten von 40 - 100 mm Höhe und von 14 - 22 mm Stärke verwendet werden. Die Verarbeitung hochwertigster Materialien in Kombination mit einer flexiblen Verlegetechnik sichern sowohl dem Handwerker als auch dem Heimwerker eine optimale Montage.

CLIPSTAR

Единственная в своем роде с технической точки зрения крепежная система CLIPSTAR служит для качественного крепления плинтуса. Эта запатентованная система крепления (патент № 202005005425.9) может использоваться для всех видов плинтуса высотой от 40 до 100 мм и толщиной от 14 до 22 мм. Высококачественные материалы в сочетании с гибкой техникой укладки гарантируют оптимальное проведение монтажа как профессиональным укладчиком, так и при самостоятельном выполнении работ.



VORTEILE AUF EINEN BLICK

- Weltweit einzigartiges „Push & Press“ System
- Optimale Anpassung an unregelmäßiges Mauerwerk
- Keine unschönen Verlegefugen
- Ein System für alle Profile von 40 - 100 mm Höhe und 14 - 22 mm Stärke
- Stahlclipse aus Federstahl mit Korrosionsschutzschicht
- Kabelkanal für Kabel bis zu 7 mm \varnothing , auch nachträgliche Kabelverlegung möglich
- Kein Absinken des Kabels in die Dehnungsfuge
- Mehrfaches Montieren und Demontieren der Leiste oder auch Leisten-austausch ohne Verwendung von Werkzeug möglich
- Zeitsparende Verlegung durch Befestigungssteg
- Verlegung gemeinsam mit Außen- und Innenecken sowie Endstücken möglich

ОСНОВНЫЕ ПРЕИМУЩЕСТВА

- единственная в своем роде система push & press
- простота подгонки при неровной поверхности стен
- отсутствие зазоров
- одна крепежная система для всех профилей высотой от 40 до 100 мм и толщиной от 14 до 22 мм
- стальная клипса из пружинной стали с покрытием, защищающим от коррозии
- канал для кабелей диаметром до 7 мм; укладку кабеля возможно производить в любое время
- препятствует провалу кабеля в компенсационный шов
- возможен многократный монтаж и демонтаж плинтуса или замена плинтуса без использования специальных инструментов
- экономия времени при подгонке торцевых соединений
- возможна укладка вместе с внутренними и внешними уголками, а также с конечными элементами



PUSH & PRESS

Die geschützte „Push & Press“ Wirkung (DGB Anmeldung Nr. 202005005425.9) erlaubt es, auch bei unregelmäßigem Mauerwerk und im Renovierungsbau Leisten unsichtbar zu befestigen. Die Nachdrückbarkeit und kinderleichte Montier- und Demontierbarkeit runden das System ab.

PUSH & PRESS (ТОЛКНИ И НАЖМИ)

Запатентованная система push & press (регистрационный номер в Объединении немецких профсоюзов 202005005425.9) позволяет избежать видимого монтажа даже при неровной поверхности стен и проведении ремонтных работ. Возможность многократной установки и очень легкий монтаж и демонтаж придают крепежной системе целостность и завершенность.

POS SYSTEME

Als serviceorientierter Hersteller bieten wir unseren Partnern zusätzlich vielfältige Präsentationsmöglichkeiten unserer Qualitätsprodukte. Unsere speziell entwickelten POS Systeme sind ein gerne in Anspruch genommener Teil der Marketingunterstützung, der speziell auf den optimalen Verkauf an den Endkunden ausgerichtet ist. Je nach Bedarf und Platz im Schaumraum kann der Kunde aus verschiedenen Modulsystemen und -größen die optimale Präsentationslösung in hochqualitativer Ausführung finden. Besondere Beschriftungen sowie kundenspezifische Anpassungen sind auf Wunsch machbar.

MEHRFACH DISPLAY МНОГОМОДУЛЬНАЯ СТОЙКА

Der modulare Aufbau der eleganten Verkaufshilfe ermöglicht die perfekte Kombination der benötigten Elemente. Die Displays, die auch jeweils einzeln bezogen werden können, verfügen über eine Vorrichtung zum Hängen über eine Leisten, COMBISTAR und STEPSTAR, sowie Haken für das Einhängen der CLIPSTAR Boxen. Sie sind individuell beschriftbar und somit anpassbar an Ihre Wünsche.

Модульная конструкция элегантно-го презентационного стенда дает отличную возможность комбинировать необходимые элементы. Стойки, которые также можно заказывать по отдельности, имеют приспособления для наилучшей демонстрации плинтуса, порожков COMBISTAR и ступенек STEPSTAR, а также кронштейны для коробочек с креплениями CLIPSTAR. Стойки могут снабжаться дополнительными надписями и логотипами по желанию клиента.



EINZEL DISPLAY ОДНОМОДУЛЬНАЯ СТОЙКА

Dieses Display ermöglicht klein und stabil die Präsentation des vollständigen Sortiments – vorne CLIPSTAR Boxen, hinten Leisten und Profile. Für eine ordentliche Schlichtung der Ware sorgen die inneren Unterteilungen. Auch hier trägt eine seitliche Beschriftung dem Wunsch der kundenspezifischen Anpassung Rechnung.

Эта стойка позволяет создать небольшую, постоянную экспозицию основного ассортимента продукции – на переднем плане расположены коробочки с креплениями CLIPSTAR, на заднем плане плинтус и другие профили. В аккуратном расположении товаров Вам помогут секции, расположенные внутри стойки. По желанию клиента здесь также возможны индивидуальные надписи.

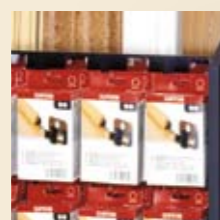

СИСТЕМЫ ПРЕЗЕНТАЦИИ ПРОДУКЦИИ

Имея своим ориентиром высокий уровень сервиса, мы предлагаем нашим партнерам дополнительные возможности разнообразить презентацию наших высококачественных продуктов. Специально разработанные нами системы презентации продукции в торговых точках являются частью маркетинговой поддержки, ориентированной непосредственно на конечного клиента для оптимизации процесса продаж. В зависимости от потребностей и площади торговой точки клиенты могут создать из различных модулей оптимальный презентационный стенд, выполненный на самом высоком уровне. По специальному заказу могут быть изготовлены особые логотипы и надписи, мы учитываем и другие пожелания клиентов.



PRÄSENTATIONSSÄULE

Die platzsparende Verkaufshilfe mit elegantem Design für Schaumraum und Messe ist individuell bestückbar. Die abnehmbaren Tafeln ermöglichen ein optimales Matching zu den Böden Ihres Sortiments. Die Bestückung erfolgt nach Wunsch mit den Profilen und Holzarten, die Sie Ihren Kunden anbieten. Eine Prospekthaltertasche sowie der Crouner für Bilder/Logo runden den Präsentationsstander imagemäßig ab.

ПРЕЗЕНТАЦИОННАЯ СТОЙКА

Экономящая место презентационная стойка с элегантным дизайном, предназначенная для дизайнерских студий и выставок, оборудуется по индивидуальному заказу. Съемные панели дают возможность разместить профили, оптимально подходящие к напольным покрытиям Вашего ассортимента. Оснащение стойки производится по Вашему желанию теми видами профилей и породами древесины, которые Вы предлагаете своим клиентам. Подставка для проспектов, а также привлекающая внимание верхняя часть для размещения фотографий / логотипа довершают целостность презентационной стойки.

LEISTEN - ZUBEHÖR

Passende Außen-, Innenecken und Endstücke:

- Schnelle und einfache Verlegung
- Wegfallen des Gehrungsschnitts
- Unifarben, lackiert oder mit Holzmaserung bedruckt in vielen Standarddekoren erhältlich

Für die Profile 40/22 und 60/22 gibt es passende Außen- und Innenecken sowie Endkappen in den folgenden Farbtönen: Ahorn, Aluminium (nur 40/22), Birke, gedämpfte Buche, Buche unged., Kirsch, Kork (nur 40/22), Eiche, Mahagoni, Merbau, Esche weiß, Erle.

Für das Profil KS 60 gibt es passende Außen- und Innenecken sowie Endkappen in den folgenden Farbtönen: Ahorn, Aluminium, Birke, gedämpfte Buche, Buche unged., Kirsch, Lärche, Eiche, Nuss, Mahagoni, Merbau, Esche, Esche weiß, Weiß deckend, Erle.

AKCECCYAPY ДЛЯ ПЛИНТУСА

Внешние, внутренние уголки и конечные элементы:

- быстрая и легкая установка
- упразднение диагонального распила
- производятся во многих стандартных денорах универсальных цветов под лаком или с имитацией рисунка древесных волокон

Для плинтуса размером 40x22 производятся внешние и внутренние уголки, а также конечные элементы следующих цветов: клен, алюминий (только для плинтуса 40x22), береза, бук пареный, бук светлый, вишня, пробка (только для плинтуса 40x22), дуб, махагон, мербау, ясень белый, ольха.

Для плинтуса размером 60x15 производятся внешние и внутренние уголки, а также конечные элементы следующих цветов: клен, алюминий, береза, бук пареный, бук светлый, вишня, лиственница, дуб, орех, махагон, мербау, ясень, ясень белый, белый, ольха.

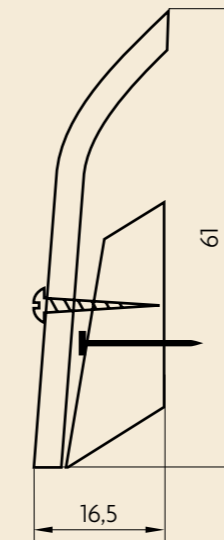

EUROFORMLEISTE | ПЛИНТУС EUROFORM



EUROFORM 6 [5/8" x 2 3/8"]

ZUBEHÖR | AKCECCYAPY



VERPACKUNG | УПАКОВКА

Die Leisten werden in 400 cm Standardlänge angeboten.

Предлагается плинтус стандартной длины 400 см.













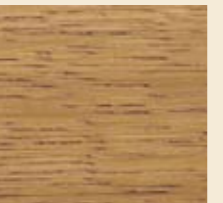



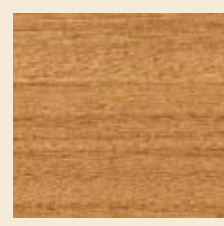
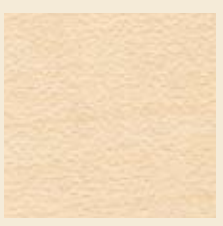
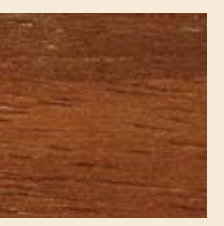

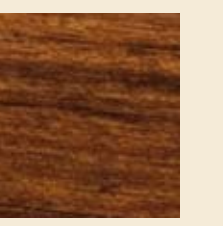
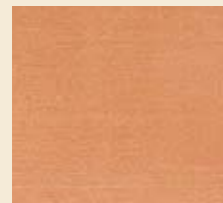

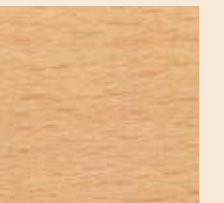













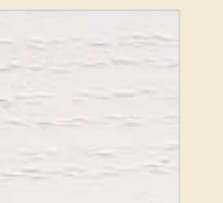



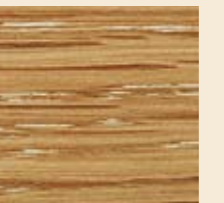
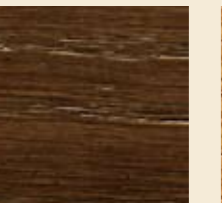



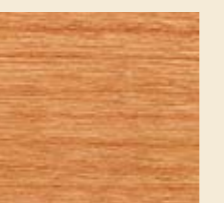
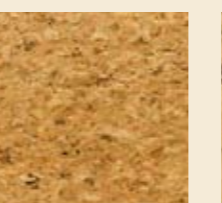
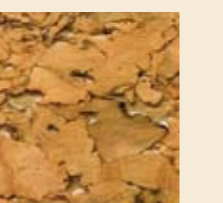



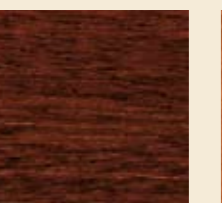
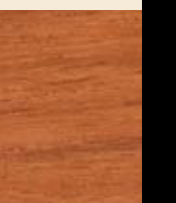

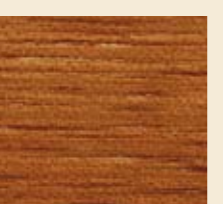
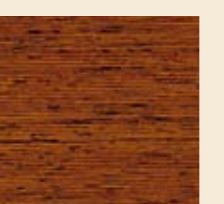
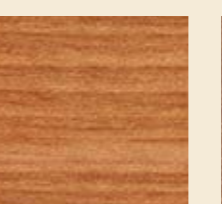
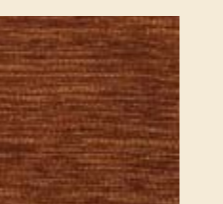

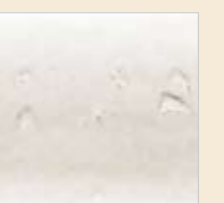

HOLZARTEN & OBERFLÄCHEN

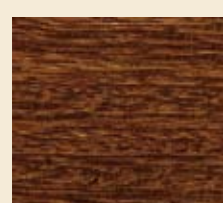
Änderungen der Holzfarbe und -maserung sind naturbedingt und zeugen für die Echtheit des Holzes als individuelles Naturprodukt. Daher kann die gezeigte Musterauswahl auch nicht farbverbindlich sein.

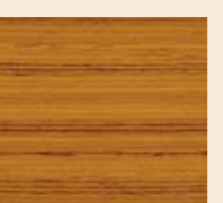
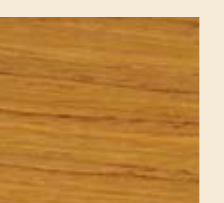
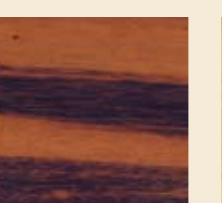
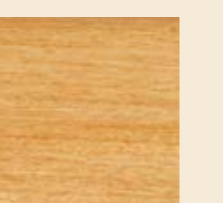
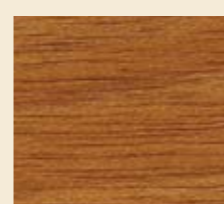
ПЕРЕЧЕНЬ ПОРОД ДРЕВЕСИНЫ И ШПОНА

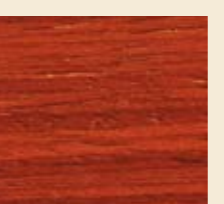
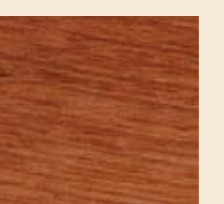
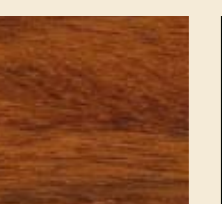
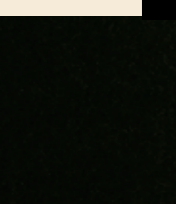
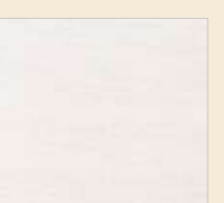
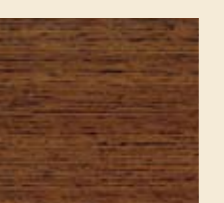
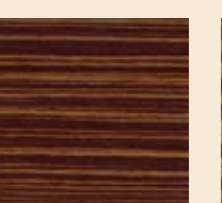
Древесина является натуральным природным материалом, поэтому возможны различия в цвете и текстуре древесины одного вида. Приведенный ниже перечень пород древесины и шпона не дает 100%-ной гарантии совпадения цвета.

| | | | | | | | | | | | | |
|---|---|---|---|---|---|---|---|---|---|---|---|--|
|  |  |  |  |  |  |  |  |  |  |  |  |  |
| Antico Roma Античный Рим | Antico Sicilia Античная Сицилия | Antico Toscana Античная Тоскана | Antico Venezia Античная Венеция | Antico Venosta Античная Веноста | Apfelbaum indisch Индийская яблоня | Abachi Абачи | Afromosia Афрормозия | Ahorn Клен | Akazie Акация | Aluminium Алюминий | Aluminium dunkel Алюминий темный | Amazaque Амазаква/Овенгколь |
|  |  |  |  |  |  |  |  |  |  |  |  | |
| Birnb Baum Груша | Bubinga Бубинга | Buche ungedämpft Бук светлый | Buche gedämpft Бук пареный | Rotbuche Бук красный | Cabreuva braun Кабреува коричневая | Badi Бади | Bambus dunkel Бамбук кофе | Bambus dunkel horizontal Бамбук кофе горизонтальный | Bambus hell Бамбук светлый | Bambus hell horizontal Бамбук светлый горизонт. | Birke Береза | |
|  |  |  |  |  |  |  |  |  |  |  |  | |
| Eiche weiß Дуб белый | Eiche weiß geölt Дуб белое масло | Roteiche Дуб красный | Erle Ольха | Esche Ясень | Esche weiß Ясень белый | Curupixa Курупикса | Doussie original Дуссие ориг. | Eiche Дуб | Eiche gekalkt Дуб выбеленный | Eiche geräuchert Дуб морёный | Eiche rustikal Дуб рустик | |
|  |  |  |  |  |  |  |  |  |  |  |  | |
| Kastanie Каштан | Kempas Кемпас | Kiefer Сосна | Kirsche Вишня | Kork fein Пробка мелкая | Kork grob Пробка грубая | Fichte Ель | Nevea Гевея | Ipe Ипе | Iroko Ироко | Jarrah Ярра | Jatoba Ятоба | |
|  |  |  |  |  |  |  |  |  |  |  |  | |
| Mahagoni Махагон | Makassar Макассар | Merbau original Мербау ориг. | Merbau Мербау | Moabi hell Моаби светлое | Moabi Моаби | Kork rustico Пробка рустик | Kork 5/8 Пробка 5/8 | Kork creme Пробка кремевая | Kork weiß Пробка белая | Koto Кото | Lärche Лиственница | |
|  |  |  |  |  |  |  |  |  |  |  |  | |
| Sucupira Сукупира | Tanganica Танганика | Teak dunkel Тик темный | Teak hell Тик светлый | Tigerwood Тайгервуд | Tola Тола | Mutenye Мутенья | Olive Оливка | Padouk Падук | Rosenholz Розвуд | Santos Palisander Палисандр Сантос | Schwarz Черный | |
|  |  |  |  | | | | | | | | | |
| Weiß deckend Белый | Wenge Венге | Wenge Stripe Венге стрип | Zebrano Зебрано | | | | | | | | | |



© SCS-COC-00329
The FSC Logo identifies products which contain wood from well managed forests certified in accordance with the rules of the Forest Stewardship Council.
© 1996 Forest Stewardship Council



ВАШ ТОРГОВЫЙ ПРЕДСТАВИТЕЛЬ:



BÜRKLE
Leisten & Profile

Bürkle Leisten & Profile GmbH
Postfach 12 44, D-67202 Frankenthal
Siemensstr. 30, D-67227 Frankenthal
info@buerkle-leisten.de – www.buerkle-leisten.de